

# Bloc porte métallique Coupe-feu PORTE IDRA EI 120 2 vantaux égaux (cadre Z)

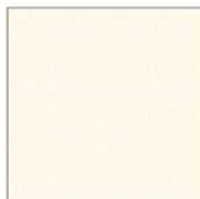

## DESCRIPTIF TECHNIQUE

Isolée avec de la laine de roche et du plâtre et équipée d'un joint intumescent, la porte NEW IDRA EI120 saura vous apporter toute la sécurité nécessaire.



Tôle acier électro-zinguée, pré-peinte de finition ivoire de série.



Cadre Z à 3 côtés à sceller ou visser.



Serrure 1 point pour cylindre européen.



3 charnières acier dont 2 à ressorts pour aide à la fermeture et 1 réglable en hauteur.

## AVANTAGES



Contre serrure avec verrouillage haut et bas intégrée dans semi-fixe et butée de sol (porte 2 vantaux).



Sélecteur de fermeture pour les portes 2 vantaux.



Pose sur support béton.



De série béquille-béquille nylon noir ou variante anti-panique.

### QUINCAILLERIE :

- Serrure 1 point pour cylindre européen livrée sans le cylindre
- Sélecteur de fermeture
- Serrure à la fermeture automatique haute et basse incorporée sur vantail semi-fixe
- 2 Charnières zinguées dont 1 à ressorts par vantail (pour auto fermeture)
- Béquille double en nylon noir
- Finition électro zinguée puis pré laquée blanc/ivoire

## DIMENSIONS

*Côtes Maçonnerie*

Standard	Hauteur (mm)	Largeur (mm)
	2065	1475 (738+737) / 1675 (838+837) / 1875 (938+937) / 2075 (1038+1037)
	2000 / 2050 / 2150	1600 (800+800) / 1800 (900+900) / 2000 (1000+1000)

**EI2120** suivant procès-verbaux **EFFECTIS n° 09-E-287, n° 10-A-499, n° 11-A-345 et leurs extensions**  
**DAS** suivant dimensions des procès-verbaux **CNPP n°SA120006 (FP + ventouse) et n°SA120007 (FP +bandeau)**  
**Acoustique Rw 19 dB (-1;-1) - Coefficient thermique Ud= 2 W/m²K**

## PLAGES DIMENSIONNELLES HOMOLOGUEES FEU (cotes maçonnerie en mm)

Minimum HVM 1990 x LVM 1300 (650+650) en vantaux égaux et HVM 1990 x LVM 950 (600+350) en vantaux inégaux

Maximum HVM 2650 x LVM 2400 (1200+1200) en vantaux égaux et HVM 2650 x LVM 1900 (1200+700) en vantaux inégaux

## DESCRIPTIF TECHNIQUE

### VANTAIL

- Parements en tôle acier électro zinguée d'épaisseur 7/10<sup>e</sup> mm, pré-peint lisse blanc ivoire de série
- Ame isolation laine de roche et plâtre
- Renforts internes pour accessoires
  - Pour FP côté paumelles et opposé paumelles
  - Pour AP
- Epaisseur vantail 65 mm
- Masse 43 kg/m<sup>2</sup> environ

### DORMANT

- Cadre Z 3 côtés à sceller ou à visser
- En tôle acier électro zinguée d'épaisseur 15/10<sup>e</sup>, thermolaqué texturé blanc ivoire de série, avec joint intumescent et joint fumées froides

## EN OPTION

### QUINCAILLERIE

- Antipanique de la gamme DIERRE, CISA, BKS FERCO ou ECO SCHULTE
- Gâche électrique 12-24v à émission 1 point
- Gâche électrique 24v à émission 3 points
- Gâche électrique 12-24v à rupture 1 point
- Gâche électrique 24v à rupture 3 points
- Serrure électrique 1 point ABLOY 12-24v
- Serrure 3 points de maintien CISA ou sécurité BKS FERCO (mécanique ou motorisée)
- Serrure pour cylindre rond D.21mm
- Ferme porte à bras compas ou glissière
- Béquillage inox sur plaque ou rosace
- Cylindre traversant 40/55 ou demi cylindre 40/10

### FINITION

- Thermolaquage satiné suivant nuancier RAL réalisé par poudre polyester cuite au four. Aspect texturé
- Galvanisation
- Inox

### FERRAGE

- Trois charnières acier électro zinguées (deux à ressorts pour aide à la fermeture et une réglable en hauteur)

### QUINCAILLERIE

- Serrure à mortaiser un point de fermeture prédisposée pour cylindre européen
- Contre serrure avec verrouillage haut et bas intégré dans semi-fixe et butée de sol
- Béquille double sur plaque en nylon noir
- Sélecteur de fermeture

### POSE

- Sur support béton
- Sur cloison flexible
- Sur cloison isotherme

### FENÊTRAGE

- Oculus rectangulaire ou circulaire
- Microviseur

### DORMANT

- Cadre 4 côtés
- Tubulaire pose tunnel ou applique
- 4eme charnière (HVM mini 2150)
- Charnières 3D
- Pion antidegondage sur le vantail
- Habillage de mur (kit imbotte)

### ISOLATION

- Kit acoustique ou thermique renforcés
- Kit fumées chaudes ou C4 Air et Vent

### CERTIFICATION

- Marquage NF Portes résistant au feu

## New Idra 120 cadre Z code N10

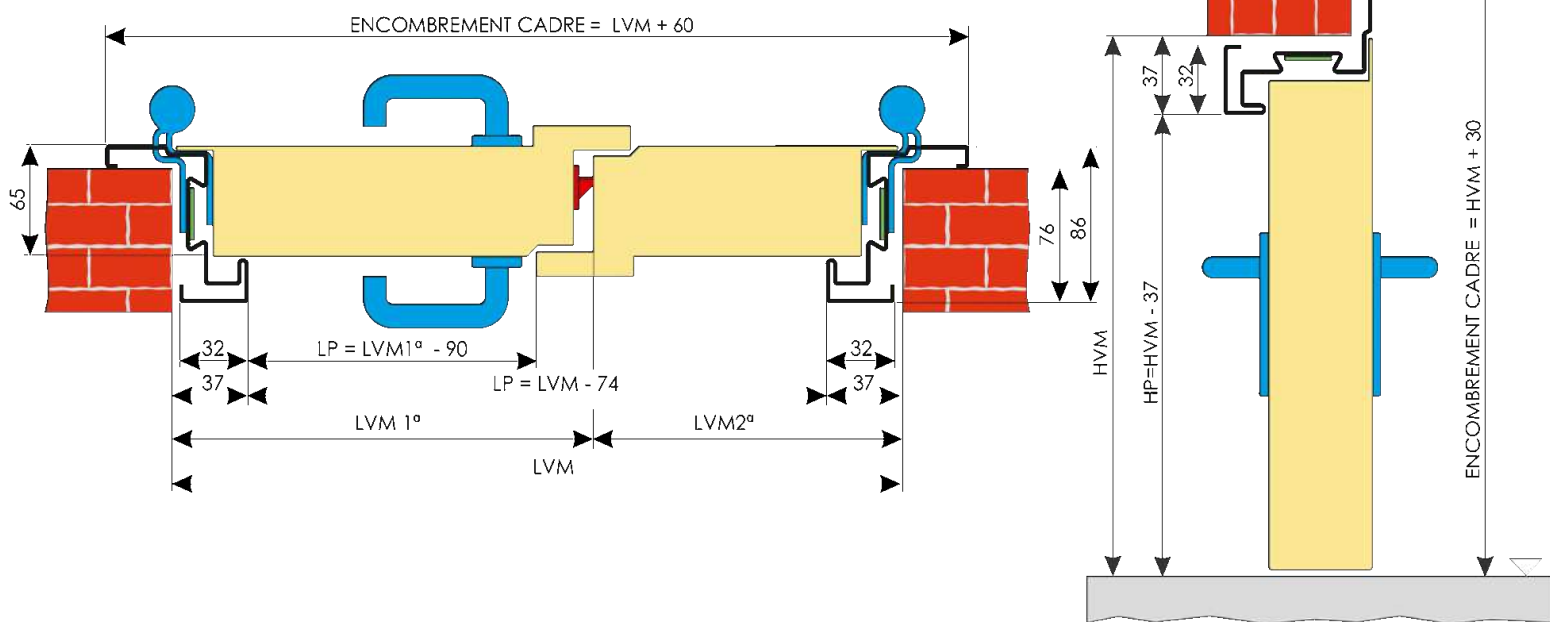

## New Idra 120 cadre Z sur cloison flexible code N14

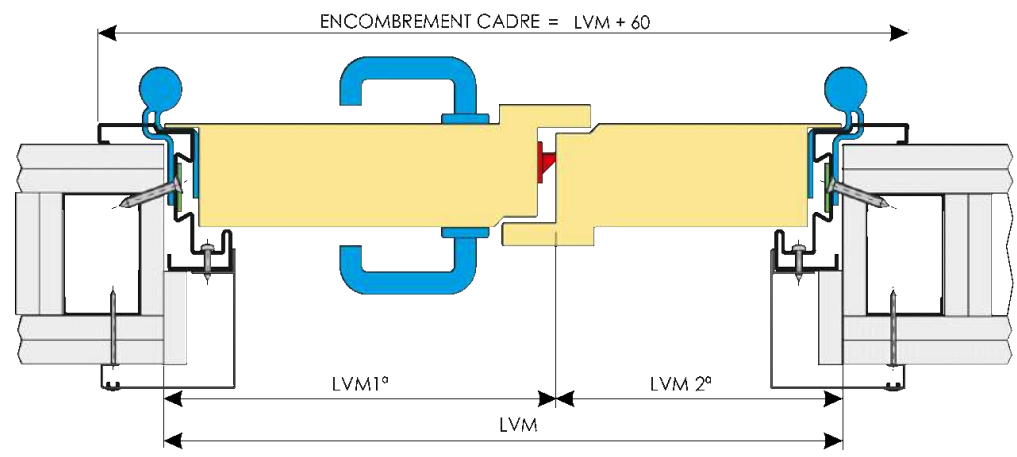

## Option cadre tubulaire I89

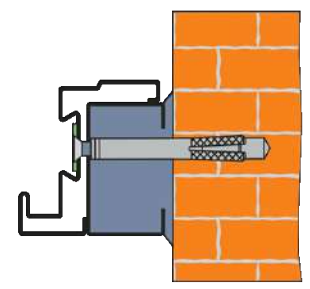

- LVM: Largeur maçonnerie (cote de commande)
- HVM: Hauteur maçonnerie (cote de commande)
- LP: Largeur de passage cadre
- HP: Hauteur de passage cadre

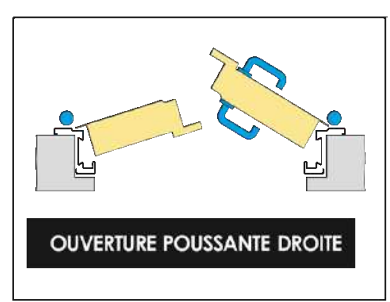
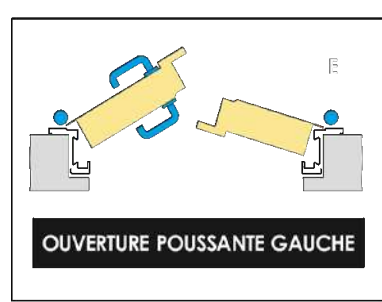

ENCOMBREMENT PORTE OUVERTE A 90°

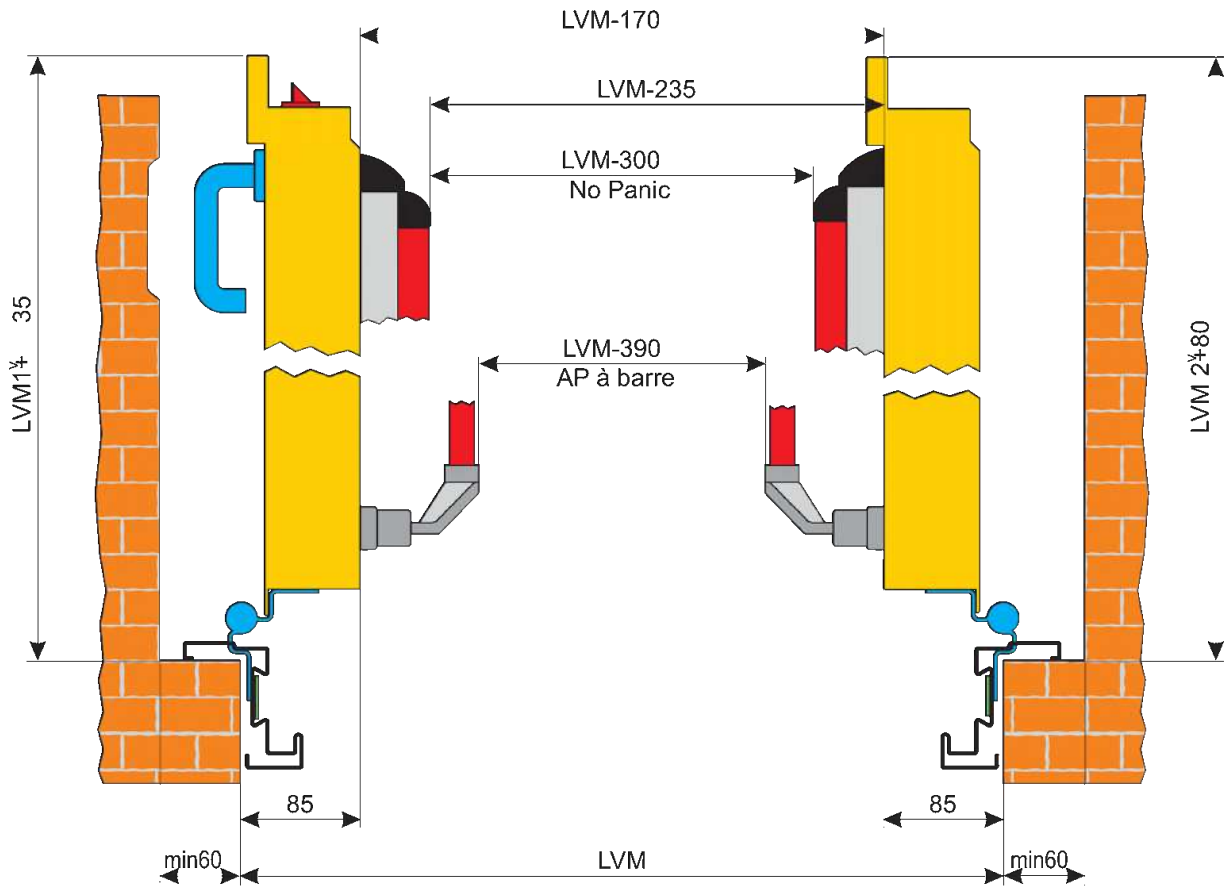

ENCOMBREMENT PORTE OUVERTE A 180°

